

Rockfon® System Industrial Baffle™

Systeembeschrijving

Kantafwerking 2F

Een kaderbaffle systeem

- Functionele akoestische oplossing voor lawaaierige industriële ruimtes
- Beschikbaar met een natuurlijk, duurzaam oppervlak
- Uitermate geschikt voor ruimtes waar regelmatige en eenvoudige toegang tot installaties vereist is
- Verkrijgbaar in combinatie met diverse ophangsets

Beschrijving

Rockfon System Industrial Baffle is een akoestisch bafflesysteem dat bestaat uit een 2-zijdig (2F) robuust, gegalvaniseerd stalen frame met daarin een 50 mm dikke steenwolplaat met verschillende montageopties. Beide zijden van de baffle zijn bedekt met een esthetisch ogend glad mineraalvlies.

Er zijn drie montagemogelijkheden beschikbaar:

Rockfon Baffle Ophangrail montage, Rockfon Baffle T24 montage en Rockfon Baffle Snelophanger montage.

Dit systeem is ideaal voor ruimtes en gebouwen waar het gebruik van een traditioneel verlaagd plafond om technische redenen niet aangewezen is (bv. bij betonkernactivering). Het is een goede en flexibele oplossing die de ruimtelijke akoestiek in nieuwe gebouwen ten goede komt en waarmee de ruimte-akoestiek van bestaande gebouwen kan worden verbeterd. Het systeem is gemakkelijk en snel te monteren.

Beperkingen

Wegens het risico op corrosie van de toebehoren van het ophangstelsel mag Rockfon System Industrial Baffle niet in zwembaden of in buitenomgevingen worden toegepast. Bovendien is Rockfon System Industrial Baffle niet geschikt voor gebruik in zones onderhevig aan windbelasting of tocht.

Baffle - Kantafwerking 2F

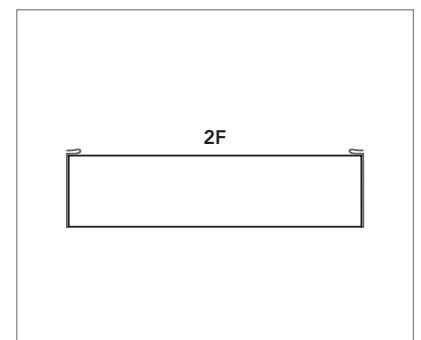

Rockfon Industrial Baffle, kantafwerking 2F.

Prestaties



Veiligheid tegen bezwijken

Klasse B (EN 13964:2014)



Corrosieweerstand

Klasse B (EN 13964:2014)

Installatie

Kies uit de drie verschillende montagemethodes de optie die het best bij uw ontwerp en bij de ruimte past:

1	Rockfon Baffle Ophangrail montage.....	4
2	Rockfon Baffle T24 montage.....	8
3	Rockfon Baffle Snelophanger montage	13

1. Rockfon Baffle Ophangrail montage



Rockfon Industrial Baffles in parallelle rijen – in ophangrails

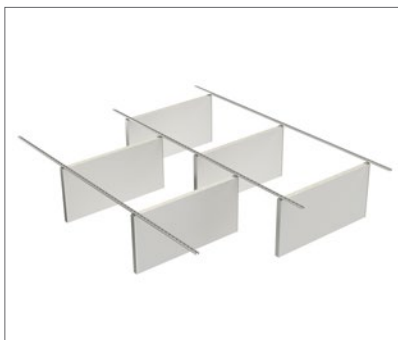

Rockfon Baffle Ophangrailmontage met verspringende plaatsing.



Rockfon Industrial Baffle bevestigd in een ophangrail.



Inkepingen aan het einde van de baffles voor een goede uitlijning.

1. Rockfon Baffle Ophangrail montage

Systeemcomponenten en verbruik*

Baffles	Afmetingen (mm)	Verpakking (aantal/doos)	Gewicht (kg/doos)	Baffle rijafstand**		
				1200	600	300
Rockfon Industrial Baffle 2F	1200 x 600 x 50	6	20,2	0,69 st./m ²	1,39 st./m ²	2,78 st./m ²
	1200 x 450 x 50	6	14,2			
Accessories						
① Rockfon Baffle Ophangrail, 1,0 mm Galva	3000 x 30 x 30	8	25	0,28 st./m ²	0,56 st./m ²	1,11 st./m ²
② Rockfon Baffle Ophangrail, 1,0 mm, White	3000 x 30 x 30	8	25			
③ Rockfon Baffle Ophangrail, 1,0 mm, Black	3000 x 30 x 30	8	25			
④ Rockfon Baffle Bevestigingsclip + Inbusbout M6		24	0,4	2 st./baffle		
⑤ Lengtekoppeling voor ophangrails***		48	1,5	1 st./ophangrail		
⑥ Rockfon Baffle Eindkap voor ophangrails***		48	0,7	2 st./rij		

* Voor baffles in parallelle rijen, geen tussenruimten.

** Asafstand tussen de rijen baffles (mm).

*** Alleen indien nodig.

Toebehoren

1. Rockfon Baffle Ophangrail, Gegalvaniseerd



2. Rockfon Baffle Ophangrail, Wit



3. Rockfon Baffle Ophangrail, Zwart



4. Rockfon Baffle Bevestigingsclip + Inbusbout M6



5. Rockfon Baffle Lengtekoppeling voor ophangrails



6. Rockfon Baffle Eindkap voor ophangrails



1. Rockfon Baffle Ophangrail montage

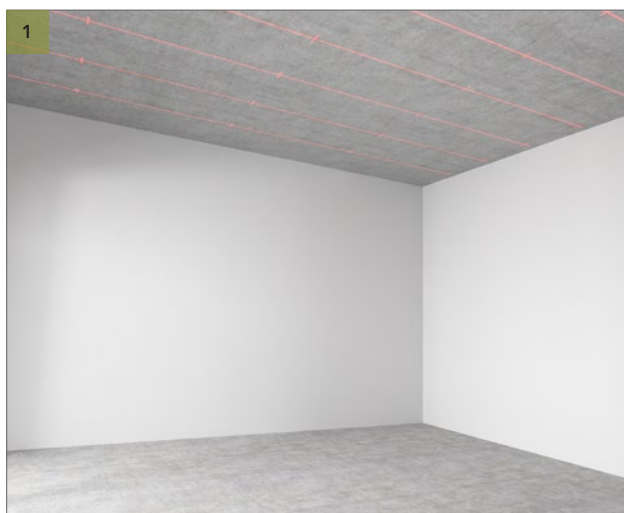

Markeer de boorpunten symmetrisch in rechte lijnen met behulp van een laser. Markeer de boorpunten op de bouwkundige constructie, aan de uiteinden van de ophangrail en één in het midden.



Boor gaten voor de ophangrail. Gebruik bevestigingen die geschikt zijn voor de bouwkundige constructie.



Bevestig de ophangrails aan de bouwkundige constructie en zet ze waterpas. Gebruik indien nodig flexibele pakkingen (bv. rubber- of schuimpakkingen) tussen de ophangrails en de bouwkundige constructie om oneffenheden in het oppervlak van de bouwkundige constructie te compenseren en de ophangrails waterpas te krijgen. Vergeet niet om bevestigingen te gebruiken die geschikt zijn voor de bouwkundige constructie. Gebruik indien nodig een eindkap aan het uiteinde van de ophangrail. **Opgelet:** als de ophangrail niet waterpas is, zijn de baffles ook niet waterpas!

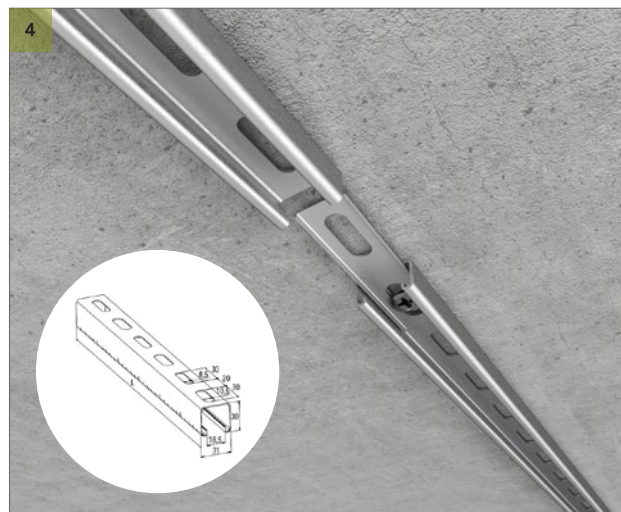

Gebruik indien nodig Rockfon Baffle-lengtekoppelingen voor ophangrails bij montage van ophangrails van verschillende lengtes. Bij gebruik van de koppelingen is slechts één bevestigingspunt (in plaats van twee) in de connector nodig.

1. Rockfon Baffle Ophangrail montage



Zet op beide uiteinden van de baffles een bevestigingsclip vast met behulp van een inbusleutel en een inbusbout M6. Plaats de clips parallel aan de lengte van de baffle.



Bevestig de baffles aan de ophangrail. Als u een klik hoort, zitten ze stevig vast.



Bevestig de baffles in de ophangrail op de juiste positie, zoals voorgeschreven. Het is mogelijk om de positie van de baffle later precies bij te stellen.

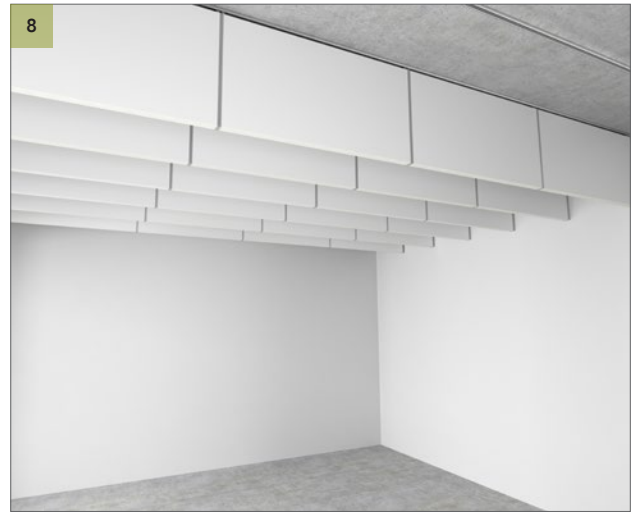

Monteer de resterende Rockfon Industrial Baffles en vergeet niet de inkepingen aan de uiteinden van de baffles te gebruiken om ze uit te lijnen.

2. Rockfon Baffle T24 montage

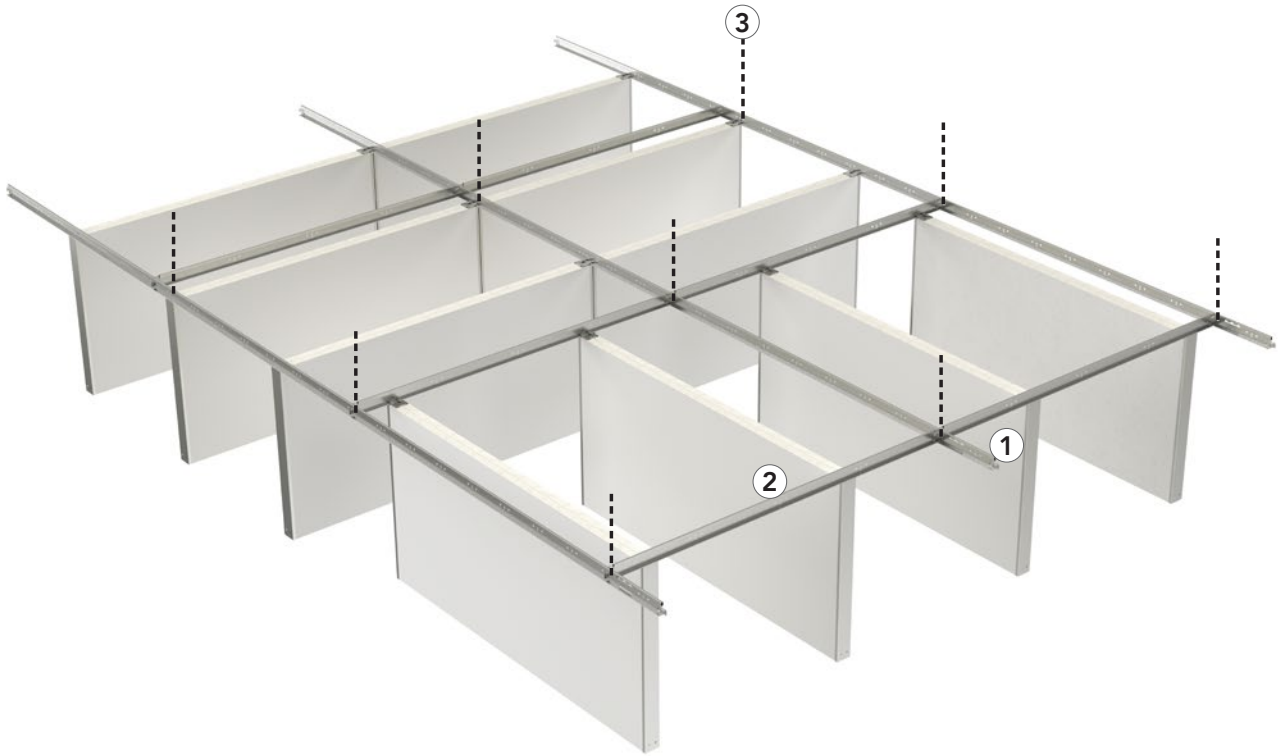

Rockfon Industrial Baffle bevestigd aan Chicago Metallic T24 profiel.

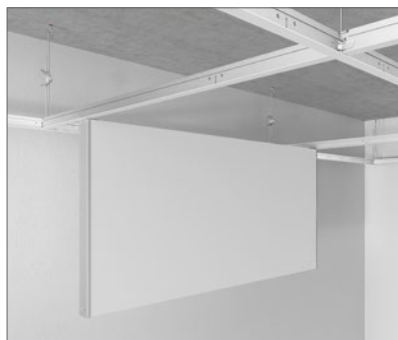

Rockfon Industrial Baffle bevestigd tussen Chicago Metallic T24 profielen.



Inkepingen aan het einde van de baffles voor een goede uitlijning.

2. Rockfon Baffle T24 montage

Systeemcomponenten en verbruik*

Baffles	Afmetingen (mm)	Verpakking (aantal/doos)	Gewicht (kg/doos)	Baffle rijafstand**		
				1200	600	300
Rockfon Industrial Baffle 2F	1200 x 600 x 50	6	20,2	0,69 st./m ²	1,39 st./m ²	2,78 st./m ²
	1200 x 450 x 50	6	14,2			
Chicago Metallic T24 Click 2890						
① Hoofdprofiel T24 Click 3600		15	19,5	0,83 lm/m ²	0,83 lm/m ²	0,83 lm/m ²
② Dwarsprofiel T24 Click 1200		45	15,7	0,83 lm/m ²	0,83 lm/m ²	0,83 lm/m ²
Toebehoren						
③ Snelophangers HH 320		100	30	0,69 st./m ²	0,69 st./m ²	0,69 st./m ²

* Voor baffles in parallelle rijen, geen tussenruimten.

** Asafstand tussen de rijen baffles (mm).

Chicago Metallic T24 Click 2890

1. Hoofdprofiel T24 Click 3600



2. Dwarsprofiel T24 Click 1200



Toebehoren

3. Snelophangers



2. Rockfon Baffle T24 montage

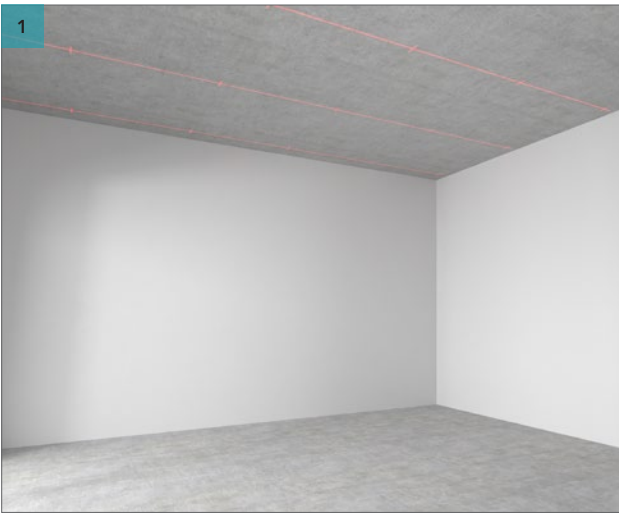

Markeer de boorpunten symmetrisch in rechte lijnen met behulp van een laser. Markeer om de 1200 mm een boorpunt op de bouwkundige constructie, in zowel de lengte als de breedte.



Boor gaten waar de boorpunten zijn gemarkeerd.

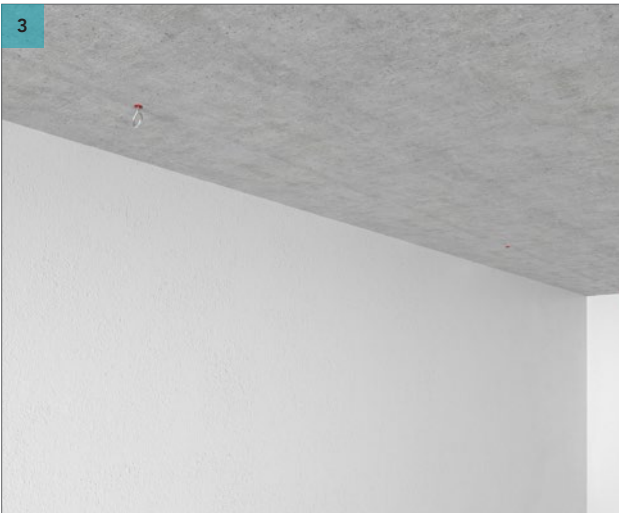

Gebruik bevestigingen die geschikt zijn voor de bouwkundige constructie. Steek een schroefvoog in de bouwkundige constructie.



Bevestig snelophangers (of starre hoekophangers) op de schroefvoog en vergeet ze niet te borgen door de bovenste haak te sluiten. U kunt ook andere hangers gebruiken.

2. Rockfon Baffle T24 montage

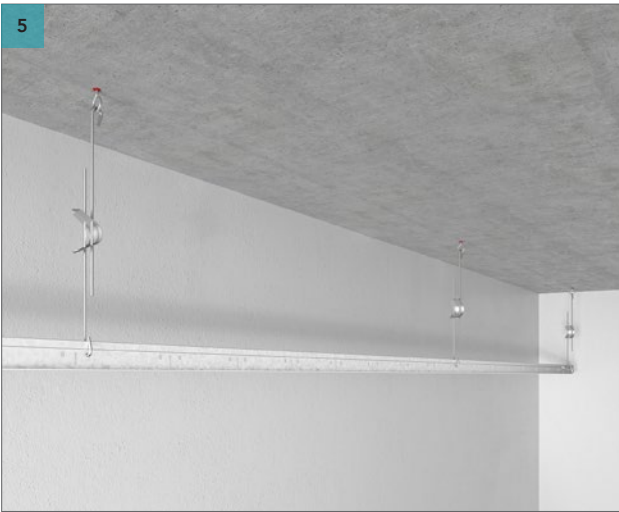

Bevestig het hoofdprofiel T24 3600 aan de onderkant van de snelophangers en vergeet ze niet te borgen door de onderste haak te sluiten



Monteer om de 1200 mm een dwarsprofiel Click T24 1200 mm tussen de hoofdprofielen.

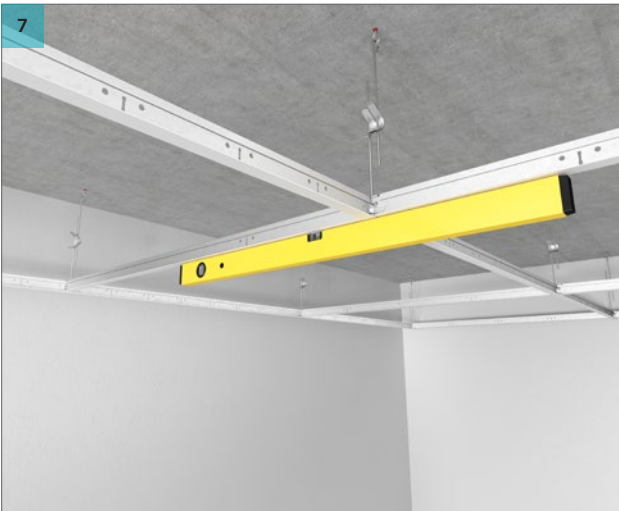

Pas het niveau van de T24-profielen aan met behulp van de veren van de snelophangers. Zorg ervoor dat het profielsysteem waterpas is voordat u baffles monteert.

Opgelet: als het T24-profielsysteem niet waterpas is, zijn de baffles ook niet waterpas!



Bevestig de Rockfon Industrial Baffle aan het opgehangen Chicago Metallic T24-profielsysteem.

2. Rockfon Baffle T24 montage



Bevestig de Rockfon Industrial Baffle op het opgehangen Chicago Metallic T24-profielsysteem. U kunt de sleuven van de T24-profielen gebruiken om de Rockfon Industrial Baffles uit te lijnen.



Rockfon Industrial Baffles opgehangen tussen T24-profielen.



Bevestig de resterende Rockfon Industrial Baffles aan het T24-profielsysteem en lijn ze uit met behulp van de inkepingen aan het uiteinde van de baffles.



Bevestig alle resterende Rockfon Industrial Baffles in de ruimte.

3. Rockfon Baffle Snelophanger montage



Baffles in rijen – gemeenschappelijke ophanging voor twee Rockfon Baffles op één rij.



Rockfon Industrial Baffles – ophangoog geopend in verticale positie.



Inkepingen aan het einde van de baffles voor een goede uitlijning.

3. Rockfon Baffle Snelophanger montage

Systeemcomponenten en verbruik*

Baffles	Afmetingen (mm)	Verpakking (aantal/doos)	Gewicht (kg/doos)	Baffle rijafstand**		
				1200	600	300
Rockfon Industrial Baffle 2F	1200 x 600 x 50	6	20,2	0,69 st./m ²	1,39 st./m ²	2,78 st./m ²
	1200 x 450 x 50	6	15,3			
Toebehoren						
① Snelophangers HH 320		100	30	1 st./baffle + 1 st./rij		

* Voor baffles in parallelle rijen, geen tussenruimten.

** Afstand tussen de rijen baffles (mm).

Toebehoren

1. Snelophanger



3. Rockfon Baffle Snelophanger montage

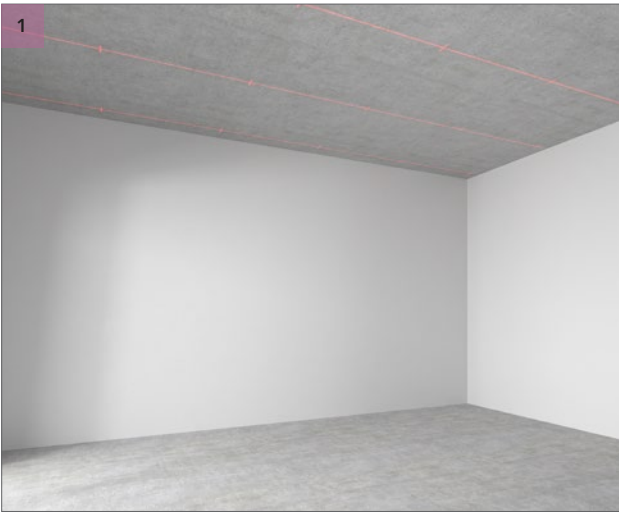

Markeer de boorpunten symmetrisch in rechte lijnen met behulp van een laser. Markeer om de 1200 mm een boorpunt op de bouwkundige constructie.



Boor gaten waar de boorpunten zijn gemarkeerd.

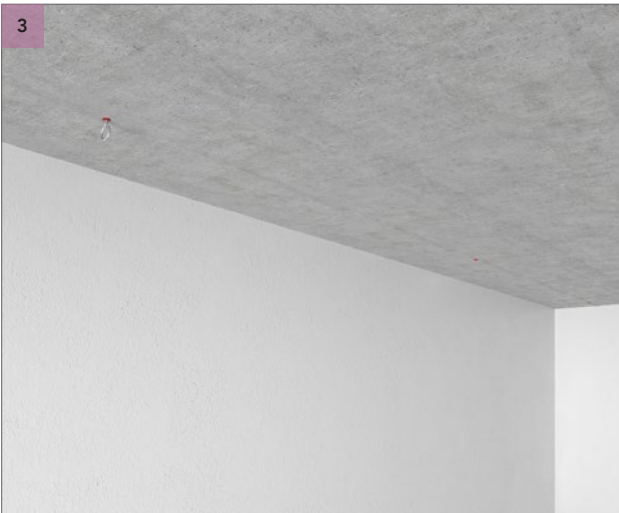

Steek pluggen in de gaten in de bouwkundige constructie. Gebruik bevestigingen die geschikt zijn voor de bouwkundige constructie.

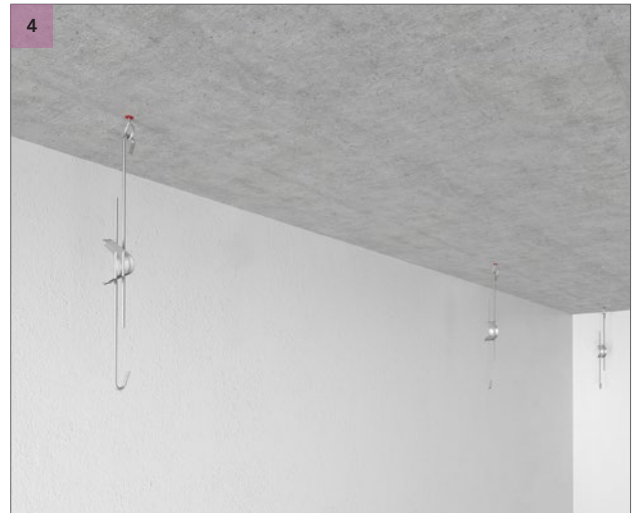

Befestig snelophangers op de schroefogen en vergeet ze niet te borgen door de bovenste haak te sluiten.

3. Rockfon Baffle Snelophanger montage

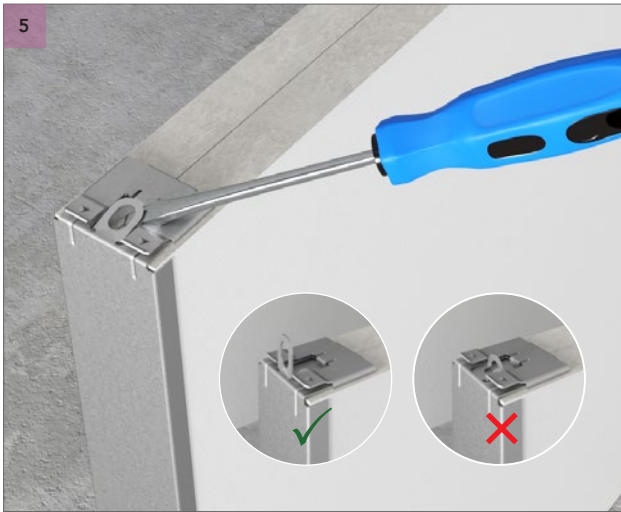

Til het platte oogje aan de bovenkant van de Rockfon Industrial Baffle op.
Opmerking: zorg ervoor dat het oogje volledig verticaal is.



Hang de Rockfon Industrial Baffles op aan de snelophangers. Sluit de onderste haak van de snelophanger om de ophanging te borgen.



Draai indien nodig de baffle om het oogje vast te zetten op de snelophangers.



Wanneer u twee Rockfon Industrial Baffles aan dezelfde snelophanger hangt, moet u erop letten dat de uitlijningkepingen op één lijn liggen. Sluit de onderste haak van de snelophanger om de ophanging te borgen.

3. Rockfon Baffle Snelophanger montage



Plaats een waterpas op of onder de Rockfon Industrial Baffle om te controleren of hij waterpas is. U kunt de baffles waterpas zetten door de veer van de snelophanger samen te drukken om de baffles in hoogte te verstellen.

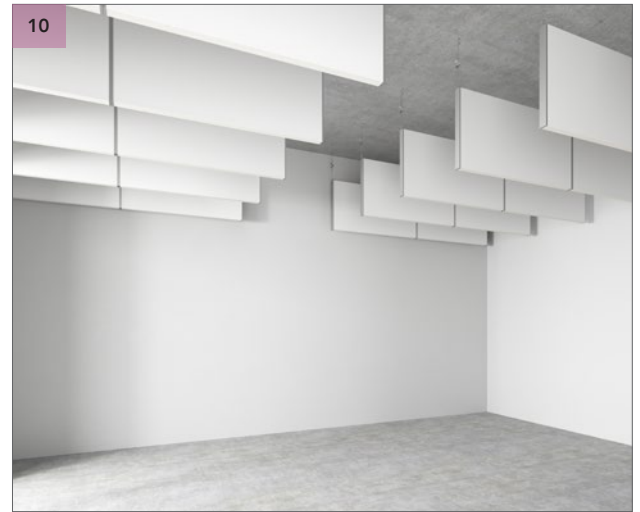

Lijn de Rockfon Industrial Baffle uit met behulp van de inkepingen aan het uiteinde van de baffle.

Algemene aanbevelingen bij de installatie

Veilige en egale structuur van de bouwkundige constructie

Zorg er altijd voor dat de bouwkundige constructie robuust is en een minimaal draagvermogen van 10 kg per ophangpunt heeft. Zorg ervoor dat het oppervlak van de bouwkundige constructie egaal is. Als dat niet het geval is, egaliseer dan het oppervlak van de bouwkundige constructie voordat u baffle-oplossingen van Rockfon monteert.

Profielsysteem

Tenzij anders aangegeven, moet het plafond symmetrisch worden gemonteerd en moeten de hangers waar mogelijk met geschikte bevestigingen op 1200 mm van elkaar (of minder bij een grotere belasting) worden bevestigd op de hoofdprofielen.

De hoofdprofielen moeten op 1200 mm van elkaar worden geplaatst voor baffles met een lengte van 1200 mm.

Voor een goed gemonteerd profielsysteem moet u ervoor zorgen dat de T-profielen perfect uitgelijnd en horizontaal zijn en dat de diagonalen van de modules gelijk zijn. De naden van de hoofdprofielen moeten ten opzichte van elkaar verspringen en er moet een hanger worden geplaatst binnen 150 mm van het firebreak/-uitsparing en binnen 450 mm van het einde van het hoofdprofiel waar deze eindigt op een omtrek.

Extra hangers kunnen nodig zijn om het gewicht van voorzieningen aan het systeem te dragen.

Baffles

We adviseren om bij het installeren van Rockfon plafondpanelen schone handschoenen met een nitril of een PU coating te gebruiken, zodat er geen vingerafdrukken of verontreiniging op het oppervlak achterblijven.

Voor een optimale werkomgeving raden we installateurs aan om altijd de gangbare werkmethodes te gebruiken en de plaatsingstips op onze verpakking te volgen.

Tools

Rockfon heeft specifieke tools ontwikkeld, die op www.rockfon.nl en www.rockfon.be beschikbaar zijn.

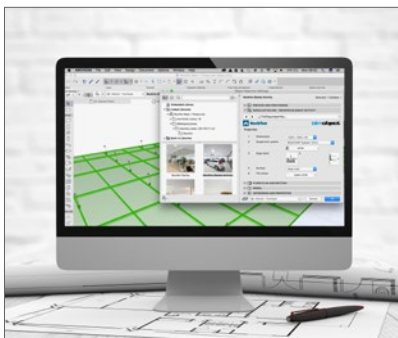

Bezoek onze CAD bibliotheek of het BIM portaal voor assistentie bij uw projectontwerp.



Genereer specificatieteksten voor onze producten op onze website.



Bekijk onze uitgebreide bibliotheek met referentieprojecten op onze website

Rockfon® is een geregistreerd handelsmerk van de ROCKWOOL Group.

 [linkedin.com/company/Rockfon-as](https://www.linkedin.com/company/Rockfon-as)

 [pinterest.com/Rockfon](https://www.pinterest.com/Rockfon)

 [youtube.com/RockfonOfficial](https://www.youtube.com/RockfonOfficial)

 [facebook.com/RockfonBNL](https://www.facebook.com/RockfonBNL)

 [instagram.com/Rockfon_Official](https://www.instagram.com/Rockfon_Official)

Sounds Beautiful

Rockfon

(ROCKWOOL B.V.)
Industrieweg 15
6045 JG Roermond
Postbus 1160
6040 KD Roermond
Nederland

T +31 (0)475 353 035

info@rockfon.nl
www.rockfon.nl

Rockfon

(ROCKWOOL Belgium NV)
Oud Sluisstraat 5
2110 Wijnegem
België

T +32 (0)2 715 68 68

info@rockfon.be
www.rockfon.be

